

LAMP  
LED

**Kartell**



Big Battery  
Ferruccio Laviani

## COMUNICAZIONI DAL PRODUTTORE ALL'ACQUIRENTE

Materiale: PMMA trasparente o colorato in massa.

Sorgente luminosa: Led 3w 5v === 2000 mA. Solo per gli USA dati elettrici: 3w 100-240v 50/60Hz.

Questo prodotto contiene una sorgente luminosa di classe di efficienza energetica D.

Rischio Fotobiologico: l'apparecchio è di gruppo di rischio RG0 alla distanza di 20cm in accordo alla norma IEC/TR62778.

**AVVERTENZA** per versione a batteria: la lampada è dotata di batteria ricaricabile al litio. Il prodotto non deve essere esposto a calore eccessivo come superfici calde luce solare diretta per evitare surriscaldamenti pericolosi della batteria. Il prodotto ha un grado IP54, pertanto è idoneo ad uso esterno anche in condizioni di pioggia, non deve essere immerso in acqua o liquidi.

Per versione alimentazione diretta: il prodotto ha un grado IP20 è vietato l'uso esterno.

La presente scheda prodotto ottempera alle disposizioni della Legge del 10 aprile 1991 n°126 "Norme per l'informazione del consumatore" e al decreto dell'8 febbraio 1997 n°101 "Regolamento di attuazione". Manutenzione del prodotto: durante la pulizia del prodotto, lo stesso non deve essere in carica. Pulire il prodotto con un panno morbido umido imbevuto di sapone o detersivi liquidi neutri, meglio se diluiti in acqua.

**Evitare assolutamente l'uso di alcool etilico o di detersivi contenenti anche in piccole quantità acetone, trielina, ammoniaca, solventi in generale.**

**ATTENZIONE** Leggere attentamente le modalità d'impiego del prodotto, la sicurezza dell'apparecchio è garantita solo rispettando queste ultime. Si ritiene pertanto necessario conservarle.

Non schermare il prodotto con oggetti o indumenti che ne compromettano la funzionalità. All'atto dell'installazione ed ogni volta che si interviene sulla lampada, assicurarsi il prodotto non sia in carica.

La sorgente luminosa e il cavo di alimentazione contenuti in questo apparecchio devono essere sostituiti dal servizio assistenza o da personale altrettanto qualificato utilizzando il ricambio originale.

Kartell declina ogni responsabilità per danni causati a cose o a persone derivanti da un uso non corretto del prodotto. La garanzia non comprende alcun tipo di assistenza o riparazione del prodotto o a parti di esso danneggiate in seguito ad un uso non corretto del prodotto stesso. Qualsiasi intervento sul prodotto comporta la decadenza della garanzia.

**MODELLO PROTETTO DA REGISTRAZIONE DI DESIGN COMUNITARIO**

## MANUFACTURER'S NOTICE TO CUSTOMERS

Material: transparent or mass-dyed PMMA.

Light source: LED 3w 5v === 2000 mA. For the USA only electrical data: 3w 100-240v 50/60Hz.

The product contains a light source with energy efficiency class D.

Photobiological risk: the appliance is in the RG0 risk group at a distance of 20 cm, in compliance with IEC/TR62778.

**WARNING:** for battery-operated version: lamp includes a rechargeable lithium battery. The product should not be exposed to excessive heat such as hot surfaces or direct sunlight, to avoid dangerous overheating of the battery. The product is rated IP54, meaning it is suitable for outdoor use even in rainy conditions, but it must not be immersed in water or liquids.

For mains-operated version: the product is rated IP20, meaning it is not for external use.

This product data sheet complies with the provisions of Law No. 126 of 10 April 1991, "Regulations for

consumer information" and Decree No. 101 of 8 February 1997, "Regulation implementation". Product maintenance: before cleaning the product, ensure that it is not charging. Clean the product with a soft damp cloth soaked in soap or a neutral liquid detergent, preferably diluted in water.

**Do not use ethanol or detergents that contain any acetone, trichloroethylene, ammonia, or solvents in general.**

**PLEASE NOTE** Carefully read the instructions for use of the product. Its safety is guaranteed only when these instructions are observed. It is necessary to keep and consult them.

Do not cover the product with objects or clothing which might compromise its operation.

During installation and every intervention on the lamp, ensure that the product is disconnected from the electricity supply. The light fitting and power cable installed on this appliance must be replaced by our technical servicing department or by equally qualified personal, using original spare parts.

Kartell declines all responsibility for damage caused to property or persons resulting from the incorrect use of the product. The warranty does not include any kind of service or repair of the product or parts damaged as a result of incorrect use of the product. Any intervention on the product will invalidate the warranty.

**REGISTERED COMMUNITY DESIGN**

## **HERSTELLERERKLÄRUNG**

Material: Transparentes oder durchgefärbtes PMMA.

Lichtquelle: LED 3 W 5 V --- 2000 mA Nur USA - Elektrische Daten: 3 W 100-240 V 50/60 Hz.

Das Produkt enthält eine Lichtquelle der Energieeffizienzklasse D.

Fotobiologisches Risiko: Die Leuchte gehört zur Risikogruppe RG0 und entspricht bei 20 cm Abstand der Richtlinie IEC/TR 62778.

**WARNUNG** für die batteriebetriebene Version: Die Leuchte umfasst eine wiederaufladbare Lithiumbatterie. Die Leuchte nicht übermäßiger Wärme wie heißen Oberflächen oder direktem Sonnenlicht aussetzen, um eine gefährliche Überhitzung der Batterie zu vermeiden. Die Leuchte hat die Schutzart IP54 und kann daher auch bei Regen im Freien benutzt werden. Sie darf jedoch nicht in Wasser oder andere Flüssigkeiten eingetaucht werden.

Netzbetriebene Version: Die Leuchte hat die Schutzart IP20; der Gebrauch im Freien ist verboten. Dieses Datenblatt entspricht den Bestimmungen des it. Gesetzes Nr. 126 vom 10. April 1991 „Vorschriften zur Verbraucherinformation“ sowie dem it. Dekret Nr. 101 vom 8. Februar 1997 „Durchführungsverordnung“. Pflege des Produkts: Während der Reinigung darf die Leuchte nicht aufgeladen werden. Reinigen Sie die Leuchte mit einem weichen, mit Seifenwasser oder mit neutralen, möglichst in Wasser verdünnten flüssigen Reinigungsmitteln getränkten Lappen.

**Keinen Ethylalkohol und keine Reinigungsmittel verwenden, die auch in kleinen Mengen Substanzen wie Aceton, Trichloräthylen und Ammoniak (Lösungsmittel allgemein) enthalten.**

**WARNUNG** Lesen Sie die Gebrauchshinweise für das Produkt aufmerksam durch. Seine Sicherheit ist nur gewährleistet, wenn diese beachtet werden. Sie sollten daher unbedingt aufbewahrt werden.

Schirmen Sie die Lampe nicht mit Gegenständen oder Kleidungsstücken ab; dies kann die Funktionstüchtigkeit beeinträchtigen.

Bei der Aufstellung und bei jeder Maßnahme an der Lampe ist sicherzustellen, dass das Produkt keine Stromzufuhr erhält.

Die Lampe und das Stromkabel, die in diesem Gerät enthalten sind, müssen durch den Kundendienst oder

entsprechendes Fachpersonal mit Verwendung von Originalersatzteilen ersetzt werden. Kartell haftet nicht für auf unsachgemäßen Gebrauch der Lampe zurückführbare Personen- oder Sachschäden. Jegliche Kundendienst- oder Reparaturleistung für das Produkt oder seine Komponenten, die infolge unsachgemäßen Gebrauchs Schaden nehmen sollten, ist von der Garantie ausgeschlossen. Jeder Eingriff am Produkt führt zum Verfall der Garantie.

## ALS GEMEINSCHAFTSGESCHMACKSMUSTER GESCHÜTZTES ERZEUGNIS

### COMMUNICATION DU FABRICANT À L'ACHETEUR

Matériau : PMMA transparent ou teinté dans la masse.

Alimentation : LED 3W 5V === 2000 mA. Alimentation uniquement pour les États-Unis : 3W 100-240V 50/60Hz. Le produit contient une source lumineuse de classe d'efficacité énergétique D.

Risque photobiologique : l'appareil appartient au groupe de risque RG0 à la distance de 20 cm, conformément à la norme IEC/TR 62778.

**AVERTISSEMENT** pour la version à piles : la lampe est équipée d'une pile rechargeable au lithium. Il est interdit d'exposer le produit à une source de chaleur excessive telle que des surfaces chaudes et la lumière directe du soleil pour éviter tout risque de surchauffe de la pile. Le produit a un degré de protection IP54, il est donc adapté à un usage en extérieur même par temps de pluie mais il ne doit pas être plongé dans l'eau ni dans tout autre liquide.

Pour la version à alimentation directe : le produit a un degré de protection IP20, un usage en extérieur est interdit. La présente fiche technique observe les dispositions de la loi du 10 avril 1991 n°126 « Droit à l'information du consommateur » et le décret du 8 février 1997 n°101 « Règlement d'application ». Entretien du produit : ne pas charger le produit pendant l'opération de nettoyage. Nettoyer le produit à l'aide d'un chiffon doux humide imprégné de savon ou de détergent liquide neutre, de préférence dilué dans l'eau.

**Éviter absolument d'utiliser de l'alcool éthylique ou des détergents contenant, même en petite quantité, de l'acétone, du trichloréthylène, de l'ammoniaque ou des solvants en général.**

**ATTENTION** Lire attentivement les consignes d'utilisation du tissu, la sécurité de l'appareil n'est garantie que si ces dernières sont respectées. Il est important de les conserver. Ne pas recouvrir le produit avec des objets ou des vêtements pouvant compromettre son bon fonctionnement. Veiller à ce que la lampe ne soit pas sous tension lors de son installation ou d'une intervention sur cette dernière.

La source lumineuse et le câble d'alimentation de cet appareil doivent être remplacés par le service d'assistance ou par le personnel qualifié en utilisant des pièces de rechange originales. Kartell décline toute responsabilité en cas de dommages causés à des objets ou à des personnes résultant d'un usage impropre du produit. La garantie ne comprend aucun type d'assistance ni de réparation du produit ou des pièces endommagées à la suite d'un usage impropre du produit. Toute manipulation du produit implique la déchéance de garantie.

## MODÈLE PROTÉGÉ PAR UN BREVET DE DESSIN COMMUNAUTAIRE

### COMUNICACIÓN DEL FABRICANTE AL COMPRADOR

Material: PMMA transparente o coloreado en la masa.

Fuente de luz: LED 3 W 5 V === 2000 mA. Datos eléctricos solo para EE. UU.: 3 W, 100-240 V, 50/60 Hz.

El producto contiene una fuente de luz con clase de eficiencia energética D.

Seguridad fotobiológica: el aparato está clasificado como del grupo de riesgo RG0 a una distancia de 20

cm según la norma IEC/TR62778.

**ADVERTENCIA** para la versión con batería: la lámpara cuenta con una batería de litio recargable. A fin de evitar un sobrecalentamiento peligroso de la batería, debe evitarse exponer el producto a temperaturas excesivas (p.ej., superficies calientes o luz solar directa). El producto tiene un nivel de aislamiento IP54 y es, por tanto, idóneo para uso en exteriores, incluso en condiciones de lluvia. Ahora bien, no debe sumergirse en agua ni ningún otro líquido.

En el caso de la versión de alimentación directa, el producto tiene un nivel de aislamiento IP20 y queda prohibido su uso en exteriores. La presente ficha de producto es conforme a las disposiciones de la ley italiana n.º 126 de 10 de abril sobre normas para la información del consumidor de 1991, y al decreto italiano n.º 101 de 8 de febrero de 1997 sobre reglamentos de actuación. Mantenimiento del producto: al limpiar el producto, debe comprobarse que no esté cargándose. Limpiar el producto con un paño suave y humedecido con jabón o detergentes líquidos neutros (mejor aún si dichos productos se diluyen en agua). **Evitar estrictamente el uso de alcohol etílico o de detergentes que contengan, incluso en pequeñas cantidades: acetona, trielina, amoníaco y disolventes en general.**

**ATENCIÓN** Lea atentamente los modos de empleo del producto. La seguridad solo está garantizada cuando se respetan estas indicaciones. Por consiguiente, es necesario conservarlas. No proteja el producto con objetos o ropa que comprometa su funcionamiento. Al instalar la lámpara y en cada operación que se realice en ella habrá que asegurarse de que el producto no tenga corriente. La sustitución de la fuente de luz y el cable eléctrico que incluye este aparato son responsabilidad del servicio de asistencia o de personal cualificado, que deben utilizar recambios originales. Kartell no asume ninguna responsabilidad por los daños materiales o personales que se produzcan a consecuencia del uso incorrecto del producto. La garantía no contempla ningún tipo de asistencia o reparación del producto o de sus componentes en caso de que se utilice de forma incorrecta. Cualquier intervención en el producto comportará la anulación de la garantía.

**MODELO PROTEGIDO POR REGISTRO DE DISEÑO COMUNITARIO**

## **COMUNICAÇÃO DO FABRICANTE AO COMPRADOR**

Material: PMMA transparente ou colorido no estúdio de massa.

Fonte luminosa: Led 3w 5v --- 2000 mA. Apenas para os EUA dados elétricos: 3w 100-240v 50/60Hz.

O produto contém uma fonte luminosa de classe de eficiência energética D.

Risco Fotobiológico: o aparelho é de grupo de risco RGO à distância de 20 cm em conformidade com a norma IEC/TR 62778.

**AVDVERTÊNCIA** para a versão a bateria: a lâmpada está equipada com bateria de lítio recarregável. O produto não deve estar exposto a calor excessivo, tais como: superfícies quentes luz solar direta para evitar sobreaquecimentos perigosos da bateria. O produto tem um grau IP54, portanto é idóneo para uso externo mesmo em condições de chuva não deve ser imerso em água ou líquidos.

Para a versão alimentação direta: o produto tem um grau IP20 é proibido o uso externo. A presente ficha do produto obedece às disposições da Lei de 10 de abril de 1991 n°126 "Normas para a informação do consumidor" e ao decreto de 8 de fevereiro de 1997 n°101 "Regulamento de atuação". Manutenção do produto: durante a limpeza do produto, este não deve estar a carregar. Limpar o produto com um pano macio húmido embebido de sabão ou detergentes líquidos neutros, melhor se forem diluídos em água.

**Nunca usar álcool etílico ou detergentes que contêm, mesmo em pequenas quantidades, acetona,**

trielina, amoníaco, solventes em geral.

**ATENÇÃO** Ler atentamente as modalidades de aplicação do produto, a segurança do aparelho é garantida só se forem respeitadas estas últimas. É, por isso, necessário guardá-las. Não proteger o produto com objetos ou roupa que comprometam o seu funcionamento. No ato da instalação e sempre que se intervém na lâmpada, certificar-se de que o produto não esteja em fase de carregamento.

A fonte luminosa e o cabo de alimentação presentes neste aparelho devem ser substituídos pelo serviço de assistência ou por pessoal igualmente qualificado utilizando a peça sobresselente original.

A Kartell declina toda e qualquer responsabilidade por danos causados a coisas ou a pessoas derivantes de um uso incorreto do produto. A garantia não inclui nenhum tipo de assistência ou reparação do produto ou de partes do mesmo danificadas devido a um uso incorreto do próprio produto. Qualquer intervenção no produto comporta a cessação da garantia.

## MODELO PROTEGIDO POR REGISTO DE DESENHO COMUNITÁRIO

### メーカーからご購入者へのお知らせ

材質: 透明またはパッチ着色PMMA。光源: Led 3w 5v == 2000 mA。米国のみ: 3w 100-240v 50/60Hz。本製品には、エネルギー効率クラスDの光源が含まれています。

光生物学的リスク: 本機器は IEC/TR62778 規定の協定により、20cm の距離において RG0 リスクグループに入ります。

**警告:** バッテリーバージョンの製品: ランプには充電可能なリチウム電池が装着されています。製品を高温になる面の上や直射日光などの異常な高温に曝さないでください。バッテリーが過熱する危険があります。本製品は、規格 IP54 に準拠しているため、雨天でも屋外の使用が可能です。ただし水や液体の中に浸かる使用はお避けください。

コンセントから電源を得るバージョン: 本製品は、規格 IP20 に準拠しているため、屋外での使用はできません。

本製品は、1991年4月10日第126号「消費者の情報に関する規定」および 1997年2月8日第101号「実施規制」の法律の規定に従っています。製品のメンテナンス: 本製品の清掃を行う際には、電源の接続を取り外して行ってください。本製品は、中性石鹼や中性液体洗剤を含ませた柔らかい布で清掃してください。洗剤類は水で薄めることをお勧めします。エチルアルコールまたはたとえ少量でもアセトン、トリエレン、アンモニア、溶剤類を含む洗剤は絶対に使用しないでください。

**注意:** 製品の使用方法をよくお読みください。機器の安全性は正しい使用方法に準じた場合のみ、保証されます。この使用方法は保管しておいてください。

製品を物品や布類などで覆わないでください。正しく作動しない場合があります。

機器を設置する場合、あるいは電球を交換する場合は、必ず電源を切ってから行ってください。

本機器に備えられている光源および電源ケーブルの交換は、必ず純正品部品を使用し、顧客サービス、または認可を受けた人員のみが交換作業を行うものとします。

製品の不適切な扱いにより人または物品に対して発生した危害・損害に対しては、Kartell は何ら責任を負わないものとします。製品が不適切に扱われたことにより破損した場合における製品の故障修理などは一切保証に含まれておりません。製品にいかなる作業を施した場合にも、保証が失効することになります。

このモデルは登録欧州共同体意匠により保護されています。

### 制造商致购买者声明

材料: 透明或通体彩色的PMMA

光源: Led 3w 5v == 2000 mA。仅适用于美国的电气数据: 3w 100-240v 50 / 60Hz

本产品包含能效等级为 D 的光源。

光生物风险: 该设备属于距离20厘米时RG0 (无风险) 风险等级, 符合IEC/TR 62778标准。

**注意事项:** 使用电池的型号: 灯泡配备可充电锂电池。本品不应暴露在过热的地方, 如灼热的表面、阳光直射, 以免电池发生危险的过热。本品的防护等级为IP54, 因此即使在多雨的环境下也适合户外使用, 不得浸入水或液体中。对于直接供电的型号: 产品具有IP20防护等级, 禁止户外使用。本产品数据表符合1991年4月10日第126号法律《消费者信息法》和1997年2月8日第101号法令《实施条例》的的规定。产品维护: 清洁产品时不得充电。用沾有肥皂或中性液体洗涤剂软湿布清洁本品, 最好用稀释。

**绝对禁止使用酒精或即使含有少量丙酮、三氯乙烯和氨的清洁剂、一般溶剂擦拭。**

**注意:** 请仔细阅读产品的使用方法, 只有遵循这些方法才能确保设备的安全。因此必须妥善保存它们。切勿用物品或衣物遮挡产品, 以免影响其功能。进行安装时或对灯具进行处处理时, 确保电源插头已拔出。本设备中包含的光源和电源线必须由售后服务或具有资格的人员使用原装备件更换。

Kartell公司对于由于不当使用本产品而造成的财物损坏或人身伤害概不负责。保修范围不涵盖由于不当使用而损坏对本产品或其部件进行的任何援助或维修。对产品进行的任何更改将使保修失效。

**本款式受欧盟设计注册保护**

### 제작사에서 구매고객에게 알리는 정보

재질 : 투명 또는 연색된 PMMA

전원 : Led 3w 5v --- 2000 mA. 미국의 전기 데이터에만 적용 : 3w 100-240v 50 / 60Hz.

이 제품은 D 효율 등급의 광원을 포함합니다.

광 생물학적 위험 : 기기는 IEC / TR62778에 따라 이 장비의 리스크 거리 RG0는20cm입니다.

**경고:** 경고 배터리 버전 : 램프에는 충전용 리튬 배터리가 장착되어 있습니다. 배터리의 위험한 과열을 피하도록, 제품을 과열된 곳, 직사광선과 같은 과도한 열에 노출시키지 마십시오. 제품은 IP54 등급이므로 우천시에도 실외에서 사용하기에 적합하며 물이나 액체에 담그지 마십시오.

직접 전원 공급 장치 버전의 경우 : 제품이 IP20의 도를 가지고 있으며 외부 사용 금지됩니다.

이 제품의 데이터 시트는 1991년 4월 10일 소비자 정보 규정 제 126 호 및 1997년 2월 8일 제 101 호 "구현 규칙"을 준수합니다.

제품 유지 보수 : 제품을 청소할 때 충전하지 마십시오. 비누 중성 세제에 적신 부드러운 천으로 제품을 닦으십시오.

**절대로 에틸 알콜 또는 아세톤(소량도 안 됨), 트리클로로에틸렌, 암모니아, 일반적 용제 성분이 함유된 세제를 사용하지 마십시오.**

**주의:** 제품 사용 방법주의의 깊게 읽으십시오. 장치의 안전은 이 지침을 준수해야만 보장됩니다. 그러므로 반드시 사용법을 지켜주시기 바랍니다. 기기에 손상을 줄만한 물건이나 옷으로 제품을 가지지 마십시오. 설치와 램프를 작동 할 때마다 제품이 충전되고 있는지 확인하십시오. 이 장치에 포함 된 광원 및 전원 공급 장치 케이블은 원래 예비 부품을 사용하는 서비스 부서 또는 유사한 자격을 갖춘 직원에게 해야합니다. Kartell은 제품을 부적절하게 사용하여 발생한 사용자나 사람의 손상 또는 상해에 대해서는 어떠한 책임도 지지 않습니다. 제품보증의 범위에는 부정확한 방식의 제품 사용에 따른 제품 또는 부품의 손상에 대한 지원 서비스나 수리가 포함되지 않습니다. 제품에 대한 모든 변경은 제품보증을 무효로 합니다.a

**유럽연합 디자인 등록 절차에 의해 보호되는 제품 모델**

### ИНФОРМАЦИЯ ОТ ИЗГОТОВИТЕЛЯ ПОЛЬЗОВАТЕЛЮ

Материал: прозрачный или окрашенный в массе PMMA.

Источник света: светодиод 3 Вт 5 В --- 2000 mA. В состав данного изделия входит источник света с классом энергоэффективности D. Электрические параметры только для США: 3 Вт 100-240 В 50/60 Гц Фотобиологический риск: изделие относится к группе риска RG0 на расстоянии 20 см согласно стандарту IEC/TR 62778.

**ВНИМАНИЕ:** в отношении аккумуляторного исполнения: лампа оснащена перезаряжаемой литиевой аккумуляторной батареей. Во избежание перегрева аккумуляторной батареи

изделие не должно подвергаться избыточному тепловому воздействию, создаваемому например, горячими поверхностями или прямыми солнечными лучами. Изделие имеет класс защиты IP54, поэтому оно может использоваться на открытом воздухе в том числе под дождем; запрещается погружать его в воду и другие жидкости. Для исполнения с питанием от сети: изделие имеет класс защиты IP20; запрещается его использование на открытом воздухе.

Настоящий технический паспорт изделия соответствует положениям Закона № 126 от 10 апреля 1991 г. «Правила информирования потребителя» и Указа № 101 от 8 февраля 1997 г. «Регламент ввода в действие». Уход за изделием: при чистке изделия но не должно находиться в процессе зарядки. Протрите изделие мягкой тканью, смоченной в мыльном растворе или нейтральном моющем средстве, предпочтительно разведенном водой.

**Не следует использовать этиловый спирт или моющие средства, содержащие даже небольшое количество ацетона, три-хлорэтилена, аммиака, обычные моющие средства.**

**ВНИМАНИЕ:** Внимательно прочтите инструкцию. Безопасность изделия гарантируется только при условии его надлежащего использования. Поэтому необходимо хранить инструкцию.

Не закрывайте изделие одеждой или предметами, способными нарушить его функциональность.

Перед началом установки или проведением технического обслуживания светильника убедитесь в том, что напряжение питания отсутствует.

Светильник и шнур питания, имеющиеся в данном изделии должны заменяться только квалифицированными специалистами и только на аналогичные оригинальные.

Компания Kartell не несет ответственности за травмы или материальный ущерб, обусловленные неправильным использованием изделия. Гарантия не распространяется на ремонт изделия или его частей, поврежденных в результате его неверного использования. Гарантия аннулируется при любом вмешательстве в конструкцию изделия.

**МОДЕЛЬ ЗАЩИЩЕНА ЗНАКОМ РЕГИСТРАЦИИ ДИЗАЙНА ЕВРОПЕЙСКОГО СОЮЗА**

## معلومات من الشركة المنتجة إلى المشتري

المواد:

خطر بيولوجي ضوئي: ينتمي الجهاز إلى مجموعة المخاطر RGO على مسافة 20 سم. وفقًا للقانون IEC / TR 62778

مصدر الإضاءة: ليد 3 وات - 5 فولت 2000 مل أمبير. للولايات المتحدة فقط، البيانات الكهربائية: 3 وات 100-240 فولت 50 / 60 هرتز

يحتوي المنتج على مصدر إضاءة من فئة كفاءة الطاقة D

خطر بيولوجي ضوئي: ينتمي الجهاز إلى مجموعة المخاطر RGO على مسافة 20 سم. وفقًا للقانون IEC / TR 62778

**تحذير:** فيما يتعلق بالنسخة المزودة بطارية: المصباح مزود بطارية ليثيوم قابلة لإعادة الشحن. يجب ألا يتعرض المنتج للحرارة المفرطة مثل الأسطح الساخنة، أو أشعة الشمس المباشرة لتجنب خطر السخونة الزائدة على البطارية. يتمتع المنتج بدرجة حماية IP54 وبالتالي فهو مناسب للاستخدام في الهواء الطلق حتى في ظروف الأمطار ولكن لا يجب غمره في الماء أو السوائل.

بالنسبة للنسخة التي تعمل بمصدر طاقة مباشر: المنتج حاصل على درجة حماية IP20، يحظر الاستخدام الخارجي

توافق بطاقة بيانات المنتج هذه مع أحكام القانون الصادر بتاريخ 10 أبريل 1991 رقم 126 "قواعد معلومات المستهلك" والمرسوم الصادر في 8 فبراير 1997 رقم 101

"لائحة التفتيش": صيانة المنتج: عند تنظيف المنتج، يجب ألا يكون في حالة شحن. قم بتنظيف المنتج بقطع من القماش الناعم الرطب منقوعة في الصابون أو المنظفات

الساكنة، المحايدة، وبغض أن تكون مخففة بالماء.

**تجنب مطلقًا استخدام الكحول الإيثيلي أو المنظفات التي تحتوي حتى ولو بكميات قليلة - على الاستيرون والتريالين أو النشادر (أي مذيبات عموماً).**



**تنبيه:**

اقرأ طرق استخدام المنتج بعناية، تعتمد سلامة الجهاز بشكل أساسي على الالتزام بها. ولذلك يعد الاحتفاظ بها أمرًا ضروريًا. لا تحم المنتج بأشياء أو ملابس تضعف من تشغيله.













أثناء التركيب، وفي كل عملية صيانة للمصباح تأكد من فصل التيار الكهربائي.

يجب استبدال مصدر الإضاءة وكابيل الطاقة الموجود في هذا الجهاز من خلال خدمة الدعم الفني أو بواسطة موظفين مؤهلين بنفس المستوى باستخدام قطع الغيار الأصلية.







Kartell ترفض أي مسؤولية عن الأضرار التي قد تلحق بالأغراض أو الأشخاص، والناجمة عن الاستخدام غير الصحيح للمنتج. لا يشمل الضمان أي شكل من أشكال الدعم أو إصلاح المنتج أو أجزاء منه تعرضت للضرر نتيجة الاستخدام غير الصحيح للمنتج نفسه. أي صيانة للمنتج من شأنها إلغاء الضمان.





**الموديل محمي بتسجيل التصميم محليا**

## ELECTRICAL DATA CONCERNING THE LIGHT SOURCE BATTERY-OPERATED VERSION

 INSULATION CLASS		 LIGHT COLOR TEMP.	2700°K
 DIRECT MOUNTING		 BULB LIFE	50.000 h.
 PROTECTION RATING	IP 54	 LAMP FLUX	374lm
 VOLTAGE	3.7V	 BATTERY CAPACITY	6000 mAh
 ON MODE POWER	2.5W LED	 CABLE	USB C > USB A
 EFFICIENCY CLASS	CLASS D		

## ELECTRICAL DATA CONCERNING THE LIGHT SOURCE MAINS-OPERATED VERSION

 INSULATION CLASS	
 DIRECT MOUNTING	
 PROTECTION RATING	IP 20
 VOLTAGE	3.7V dc
 ON MODE POWER	2.5W LED

 EFFICIENCY CLASS	CLASS D
 BULB LIFE	50.000 h.
 LIGHT COLOR TEMP.	2700°K
 LAMP FLUX	374lm

Il prodotto contiene una sorgente luminosa di classe di efficienza energetica D.

The product contains a light source with energy efficiency class D.

Das Produkt enthält eine Lichtquelle der Energieeffizienzklasse D.

Le produit contient une source lumineuse de classe d'efficacité énergétique D.

El producto contiene una fuente de luz con clase de eficiencia energética D.

O produto contém uma fonte luminosa de classe de eficiência energética D.

本产品には、エネルギー効率クラスDの光源が含まれています。

本产品包含能效等级为 D 的光源。

이 제품은 D 효율 등급의 광원을 포함합니다.

В состав данного изделия входит источник света с классом энергоэффективности D.

D يحتوي المنتج على مصدر إضاءة من فئة كفاءة الطاقة



La sorgente luminosa e/o la batteria contenute in questo apparecchio devono essere sostituite solamente da personale qualificato utilizzando ricambi originali.

The light source and/or battery contained in this appliance must only be replaced by qualified personnel using original spare parts.

Die in diesem Gerät enthaltene Lichtquelle und/oder der darin enthaltene Akku dürfen nur durch qualifiziertes Personal und unter Verwendung von Original-Ersatzteilen ausgetauscht werden.

La source lumineuse et la batterie contenues dans cet appareil doivent être remplacées uniquement par un personnel qualifié avec des pièces de rechange d'origine.

La sustitución de la fuente de luz o la batería que incluye este aparato es responsabilidad exclusiva de personal cualificado, que debe utilizar recambios originales.

A fonte luminosa e/ou a bateria contidas neste aparelho devem ser substituídas apenas por pessoal qualificado e utilizando peças sobresselentes originais.

本機器に備えられている光源やバッテリーの交換は、認可を受けた人員のみが、必ず純正部品を使用して、交換作業を行うものとします。

本设备中包含的光源和/或电池只能由合格人员使用原厂备件更换。

이 장치의 광원과 배터리는 전문 기사만 교체할 수 있으며 순정품만 사용해야 합니다.

Замена источника света и/или батареи, входящих в состав данного изделия, должна производиться только квалифицированным персоналом с использованием оригинальных запчастей.

ينبغي استبدال مصدر الضوء و / أو البطارية الموجودة في هذا الجهاز بواسطة فني مؤهل فقط مع استخدام قطع غيار أصلية.

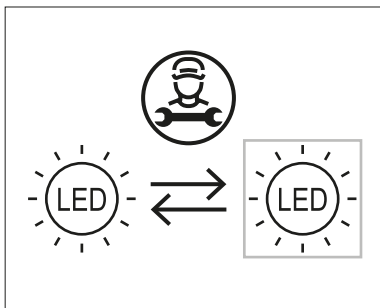

## **VERSIONE A BATTERIA - CARICA DELLA BATTERIA**

Inserire il terminale del cavo USB-C nell'apposita sede sulla base della lampada e l'estremità opposta nella sede dell'alimentatore a spina collegandolo ad una presa di corrente.

Sul corpo bassetta si accenderà un led di colore blu. L'accensione del led indica la corretta alimentazione della batteria. Al suo spegnimento indica che la batteria è completamente carica.

Caricare la batteria per circa 4.5 ore per raggiungere un livello ottimale di carica. L'autonomia del prodotto a piena carica è stimata in circa 7 ore.

ATTENZIONE: La carica della batteria va effettuata in ambienti asciutti. Al termine della ricarica chiudere il copri connettore e assicurarsi che lo stesso sia accoppiato perfettamente alla bassetta, così che sia garantito il grado di protezione alla polvere e all'acqua. Il prodotto è di grado IP54.

## **BATTERY-OPERATED VERSION - CHARGING THE BATTERY**

Insert the USB-C cable into the socket on the base of the lamp, inserting the plug at the opposite end into an electrical socket. The blue LED will light up on the base. When the LED lights up, it indicates that power is being correctly supplied to the battery. When switched off it indicates that the battery is fully charged. The battery will need around 4.5 hours to fully charge. When fully charged, the battery will provide around 7 hours of power.

PLEASE NOTE: Charge the battery in a dry environment. When the battery has finished charging, tightly close the connector cover on the base to guarantee protection from dust and water. The product is rated IP54.

## **BATTERIEBETRIEBENE VERSION - AUFLADEN DES AKKUS**

Das Ende des USB-C Kabels in die entsprechende Aufnahme an der Lampenbasis und das entgegen gesetzte Ende in die Aufnahme des Steckeranschlusses einführen und an eine Steckdose anschließen.

Die blaue LED am Leuchtenfuß leuchtet auf. Diese LED zeigt an, dass die Batterie korrekt geladen wird. Nach der vollständigen Ladung der Batterie erlischt die LED.

Laden Sie den Akku für ca. 4.5 Stunden auf, um den optimalen Ladezustand zu erreichen. Die Autonomie des Produkts bei voller Ladung wird auf etwa 7 Stunden geschätzt.

ACHTUNG: Der Akku muss in trockener Umgebung aufgeladen werden. Schließen Sie nach dem Aufladen die Abdeckung des Anschlusses und stellen Sie sicher, dass sie perfekt einrastet, um den Schutzgrad gegen Staub und Wasser zu gewährleisten. Das Produkt besitzt den Schutzgrad IP54.

## **VERSION À PILES - CHARGEMENT DE LA BATTERIE**

Insérer l'embout du câble USB-C dans le logement situé sur la base de la lampe et l'extrémité opposée dans le logement de l'adaptateur secteur en le branchant à une prise électrique.

Le LED bleu s'allumera sur le corps de la base. Le LED allumé indique que la pile est bien alimentée. Le LED éteint indique que la pile est complètement rechargée.

Pour atteindre un niveau de recharge optimal, charger la batterie pendant 4.5 heures environ. L'autonomie du produit en pleine charge est estimée à 7 heures environ.

ATTENTION : Le chargement de la batterie doit être effectué dans des environnements secs. Une fois la recharge terminée, fermer le couvre-connecteur et s'assurer qu'il adhère parfaitement à la base de manière à garantir l'indice de protection requis contre l'eau et la poussière. L'indice de protection du produit est IP54.

## VERSIÓN CON BATERÍA - CARGA DE LA BATERÍA

Introduzca el terminal del cable USB-C en el lugar adecuado de la base de la lámpara y el extremo contrario en el conector enchufable; luego conéctelo a la toma de corriente.

En el cuerpo de la regleta se encenderá un LED de color azul. Si se enciende el LED, es que la batería está recibiendo alimentación correctamente. Si se apaga, es que la batería ha terminado de cargarse.

Cargar la batería durante unas 4.5 horas para alcanzar un nivel óptimo de carga. La autonomía del producto totalmente cargado se estima en unas 7 horas.

ATENCIÓN: La carga de la batería se debe efectuar en ambientes secos. Al finalizar la recarga, cerrar el cubre-conector y comprobar que esté perfectamente acoplado a la base, para garantizar su grado de protección frente a polvo y agua. El producto es de grado IP54.

## VERSÃO A BATERIA - CARREGAMENTO DA BATERIA

Inserir o terminal do cabo USB-C na sede apropriada na base da lâmpada e a extremidade oposta na sede do alimentador de ficha ligando-o a uma tomada de corrente.

No corpo de patilha acende o led azul-escuro. O acendimento do led indica a correta alimentação da bateria. Ao apagar indica que a bateria está completamente carregada.

Carregar a bateria durante 4.5 horas aproximadamente para atingir o nível ideal de carga. A autonomia do produto totalmente carregado está prevista em 7 horas aproximadamente.

ATENÇÃO: O carregamento da bateria deve ser efetuado em locais secos. No fim do carregamento fechar a tampa do conector e certificar-se que a mesma está perfeitamente encaixada na base, de forma a garantir-se o grau de proteção contra o pó e a água. O produto cumpre o grau de proteção IP54.

## バッテリーバージョン - バッテリー充電器

USB-Cの端子をランプ基底部の所定の位置に差し込み、ケーブルの反対側を電源プラグの位置に差し込んでください。

基板部分に青色のLEDランプが点灯します。

LEDランプの点灯はバッテリーへの正しい電源供給を示しています。バッテリーが完全に充電されるとLEDランプが消えます。

バッテリーが最適な充電レベルに達するまで、4.5時間程度充電します。本製品のバッテリー満充電時の持続時間は約7時間です。

注意: バッテリーは、湿気のない場所で充電してください。充電が完了したら、コネクタカバーを閉めて、カバーがベースとぴったりとかみ合っていることを確認してください。これは防塵・防水保護のために大切なことです。

本製品の保護等級はIP54です。

## 使用电池的型号 - 电池充电

将USB-C型电缆的端子插入灯座上的相应位置中,并将其另一端电源插头插入电源插座中。

蓝色LED将在底座上亮起。LED灯点亮表示电池电源正确。关闭时,表示电池已充满电。

充电大约4.5小时,可以达到最佳充电状态。

电池充满后预计使用时间是大约7小时。

注意: 要在干燥的环境下充电。充电结束后,盖上连接器的盖子,确保连接器与底部完全耦合,从而保证灰尘和水不会进入。

产品的安全防护级别为IP54。

## 배터리 버전 - 배터리

USB-C 케이블의 단자를 램프베이스의 소켓에 꽂고 반대쪽 끝을 플러그-인 전원 공급 장치의 소켓에 꽂아 전원 콘센트에 꽂습니다. 받침대에서 파란색 LED가 켜집니다. LED가 켜지면 배터리 전원이 정상임을 나타냅니다. 꺼져 있으면 배터리가 완전히 충전된 것을 나타냅니다.

최적의 충전 상태에 이르기 위해 약 4.5시간 정도 배터리를 충전하십시오. 완전히 충전된 제품의 사용 시간은 약 7시간 정도입니다.

주의: 건조한 환경에서 배터리를 사용하십시오. 배터리 충전이 끝나면 커넥터 커버를 닫은 후, 먼지와 물에서 제품을 보호하기 위해 커버가 베이스에 완벽하게 연결되어 닫혔는지 확인하십시오. IP54 보호가 적용된 제품

## ИСПОЛНЕНИЕ С ПИТАНИЕМ ОТ АККУМУЛЯТОРНОЙ БАТАРЕИ – ЗАРЯДКА БАТАРЕИ

Вставьте один конец кабеля USB-C в соответствующий разъем в основании светильника, второй конец в блок питания и подключите блок питания к розетке электрической сети.

На корпусе основания загорится синий светодиод. Загоревшийся светодиод указывает на правильность питания батареи. Когда светодиод гаснет, это означает, что батарея полностью заряжена.

Для достижения оптимального уровня батарею следует заряжать около 4.5 часов. Длительность автономной работы после полной зарядки составляет около 7 часов.

**ВНИМАНИЕ:** зарядка батареи должна выполняться в сухой среде. По завершении зарядки закрыть крышку разъема, убедившись, что она плотно прилегает к основанию, надежно защищая от попадания пыли и воды. Степень защиты прибора IP54.

## النسخة المزودة بطارية - شحن البطارية

أدخل طرف كابل اليو إس إس بي USB-C في المكان المخصص له على قاعدة المصباح والطرف المقابل في الشاحن مع توصيله بأخذ التيار الكهربائي.

على هيكل القاعدة بوضوء مؤشر ليد أزرق اللون. تشير إضاءة مؤشر الليد إلى توصيل البطارية بالتيار بشكل صحيح. يشير انطفاء مؤشر الليد إلى إتمام شحن البطارية. اشحن البطارية لمدة ٥,٤ ساعات تقريبا للوصول إلى المستوى الأمثل من الشحن. تم تقدير عمل المنتج بالشحن الكامل لقرابة ٧ ساعات. تنبيه: يجب أن يتم شحن البطارية في بيئة جافة. في نهاية إعادة الشحن أغلق أعطية الموصل، وتأكد أنه مقترن تماما بالقاعدة، وبذلك ستضمن درجة الحماية ضد الغبار والماء.

المنتج مزود بحماية من الفئة IP54

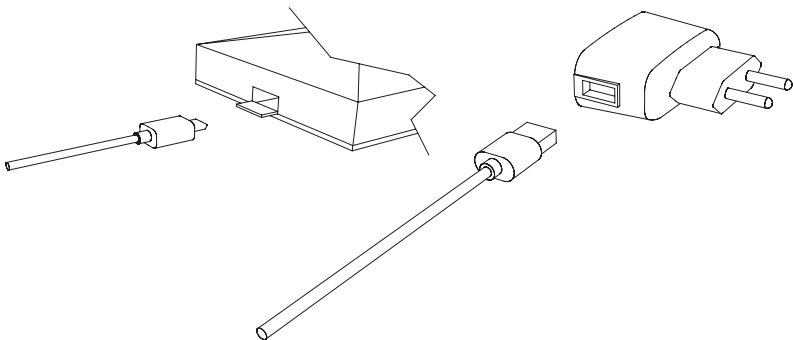

**ATTENZIONE:** alimentare la lampada con sorgente SELV 5V-2000mA.

**ATTENTION:** the lamp must only be used with a SELV 5V-2000mA power supply.

**ACHTUNG:** Die Lampe mit der Quelle SELV 5V-2000mA speisen.

**AVERTISSEMENT :** alimenter la lampe avec une source TBTS 5V-2000mA.

**ATENCIÓN:** la lámpara debe conectarse a una fuente de alimentación con tensión extrabaja de seguridad de 5 V, 2000 mA.

**ATENÇÃO:** alimentar a lâmpada com fonte SELV 5V-2000mA.

注意：ランプにはSELV(安全特別低電圧) 5V-2000mAの電源を使用してください。

注意：使用SELV 5V-2000mA電源为灯泡供电。

주의: SELV 5V-2000mA 소스를 사용하여 램프에 전원을 공급하십시오.

**ЭВНИМАНИЕ!** Электропитание лампы следует осуществлять от источника SELV (БСНН) или ЭКВИВАЛЕНТНОГО 5 В - 2000 МА.

تنبيه: قم بتشغيل المصباح باستخدام مصدر طاقة SELV بقدرة 5 فولت - 2000 مل أمبير.

## **ISTRUZIONI PER L'USO VERSIONE A BATTERIA**

La lampada si accende e si spegne con un semplice tocco, tramite l'interruttore a sfioramento, situato alla base, sul lato opposto a quello della presa USB-C.

### **ACCENSIONE**

Con un tocco sull'interruttore situato alla base del corpo lampada, il prodotto si accenderà al livello di luminosità che ha memorizzato all'ultimo spegnimento.

### **SPEGNIMENTO**

Con un rapido tocco sull' interruttore situato alla base del corpo lampada e immediato allontanamento il prodotto si spegnerà.

### **REGOLAZIONE DELL'INTENSITÀ LUMINOSA**

Tenere appoggiato il dito sull'interruttore situato alla base del corpo lampada, il prodotto si accenderà e aumenterà l'intensità luminosa. Per invertire il senso di regolazione allontanare le dita e appoggiare nuovamente le dita sull'interruttore, la lampada diminuirà l'intensità luminosa. Il prodotto in fase di regolazione si ferma automaticamente in posizione di massima o minima intensità. NB nella posizione di minima intensità il prodotto non si spegne completamente.

## **INSTRUCTIONS FOR USE BATTERY - OPERATED VERSION**

The lamp turns on and off with a simple touch, using the touch switch, located at the base, on the opposite side to the USB-C port.

### **SWITCHING ON**

Lightly touch the switch situated on the base of the light fixture. The lamp will switch on at the same level of luminous intensity that was stored when it was last switched off.

### **SWITCHING OFF**

Lightly touch the switch situated on the base of the light fixture and remove your fingers in rapid succession, the lamp will switch off.

### **ADJUSTING THE LUMINOUS INTENSITY**

Keep your fingers placed on the switch situated on the base of the light fixture and the lamp will switch on and become brighter. To decrease luminous intensity, remove your fingers and touch the switch again: the lamp will decrease its brightness. When being adjusted, the product will automatically come to a halt when in a position of maximum or minimum intensity. N.B. the light fixture set at minimum intensity is not completely switched off.

## **BEDIENUNGSANLEITUNG FÜR DIE BATTERIEBETRIEBENE VERSION**

Die Leuchte wird durch einfaches Berühren des Touch-Schalters am Leuchtenfuß auf der der USB-C-Buchse entgegengesetzten Seite ein- und ausgeschaltet.

### **EINSCHALTEN**

Bei Antippen des Schalters am Leuchtenfuß schaltet sich die Leuchte mit der Helligkeit ein, bei der sie zuletzt ausgeschaltet worden war.

### **AUSSCHALTEN**

Nach kurzem Antippen des Schalters am Leuchtenfuß schaltet sich die Leuchte sofort aus.

### **HELLIGKEITSREGULIERUNG**

Wenn Sie den Finger auf den Schalter am Leuchtenfuß legen, schaltet sich die Leuchte ein, und die Helligkeit nimmt zu. Zur Reduzierung der Helligkeit den Finger vom Schalter nehmen und erneut darauflegen: nun nimmt die Helligkeit ab. Die Einstellung stoppt automatisch bei Erreichen der maximalen oder minimalen Helligkeit. Hinweis: In der Position minimaler Helligkeit schaltet sich das Produkt nicht ganz aus.



## **MODE D'EMPLOI DE LA VERSION AVEC VARIATEUR DE LUMIÈRE**

La lampe s'allume et s'éteint au simple passage de la main grâce à l'interrupteur à effleurement, placé sur la base, du côté opposé au port USB-C.

### **ALLUMAGE**

En effleurant l'interrupteur placé sur la base du corps du produit, la lampe s'allumera avec la dernière intensité lumineuse mémorisée choisie.

### **EXTINCTION**

En touchant rapidement l'interrupteur placé sur la base du corps du produit puis en s'en éloignant immédiatement, la lampe s'éteindra.

### **RÉGLAGE DE L'INTENSITÉ LUMINEUSE**

La lampe s'allumera et la luminosité s'intensifiera en posant les doigts plus longuement sur l'interrupteur placé sur la base du corps du produit. Pour inverser le sens du réglage, éloigner les doigts puis les reposer sur l'interrupteur, l'intensité lumineuse diminuera. Lors du réglage, la lampe s'arrête automatiquement si la luminosité est réglée au minimum ou au maximum. N.B.: le produit ne s'éteint pas complètement si la luminosité est réglée au minimum.

## **INSTRUCCIONES DE USO PARA VERSIÓN CON BATERÍA**

La lámpara se enciende y se apaga sencillamente pulsando el interruptor ON/OFF, situado en la base del cuerpo de la propia lámpara, en el lado opuesto al puerto USB-C.

### **ENCENDIDO**

Al pulsar el interruptor situado en la base del cuerpo de la lámpara, esta se encenderá al nivel de luminosidad que se memorizará la última vez que se apagó.

### **APAGADO**

con tocar levemente el interruptor situado en la base del cuerpo de la lámpara y alejarse de la lámpara, el producto se apagará.

### **REGULACIÓN DE LA INTENSIDAD LUMINOSA**

Mantener el dedo sobre el interruptor situado en la base del cuerpo de la lámpara: esta se encenderá y aumentará la intensidad luminosa. Para invertir el sentido de regulación, alejar el dedo del interruptor y luego volver a colocarlo sobre él. Bajar la intensidad luminosa de la lámpara. Al regular la intensidad, la lámpara se detendrá automáticamente al llegar a la posición de máxima o mínima iluminación. Nota: en la posición de mínima intensidad, la lámpara no se apaga por completo.

## **INSTRUÇÕES PARA A UTILIZAÇÃO DA VERSÃO A BATERIA**

A lâmpada acende e apaga com um simples toque, através do interruptor de toque leve situado na base, no lado oposto ao da tomada USB-C.

### **LIGAÇÃO**

Com um toque no interruptor situado na base do corpo lâmpada, o produto acende ao nível de luminosidade que memorizou na última desligação.

### **DESLIGAÇÃO**

Com um toque rápido no interruptor situado na base do corpo da lâmpada e imediato afastamento, o produto desliga-se.

### **REGULAÇÃO DA INTENSIDADE LUMINOSA**

Mantém apoiado o dedo no interruptor situado na base do corpo da lâmpada, o produto acende e aumenta a intensidade luminosa. Para inverter o sentido de regulação, afastar os dedos e apoiá-los novamente no interruptor, a lâmpada diminui a intensidade luminosa. O produto em fase de regulação para automaticamente

em posição de máxima ou mínima intensidade. Nota: na posição de mínima intensidade, o produto não se desliga completamente.

### **バッテリーバージョンの製品の使用方法**

ランプの消灯は、ランプ本体の下の下台にあるマUSB-C ソケットと反対側の面を指で軽く触れて行います。

#### **スイッチを入れる**

ランプ本体の下の下台にあるスイッチに軽く触れると、前回消灯したときに記憶された明るさでランプが点灯します。

#### **スイッチを切る**

ランプ本体の下の下台にあるスイッチに指を当て、素早く放すとランプが消えます。

#### **明るさの調整**

ランプ本体の下の下台にあるスイッチに指を当てたままにすると、ランプが点灯し、明るさが増していきます。

ランプの明るさを落とすには、いったんスイッチから指を放してからもう一度スイッチに指を当ててください。

ランプの明るさが減少します。

調整中にランプの光が最大または最小の明るさになると自動的に止まります。

備考: 最小の明るさのポジションではランプは完全には消灯しません。

### **使用电池的型号的使用说明**

使用触摸开关, 轻轻触摸即可开灯和关灯, 此开关位于底部, USB-C插座相对的一侧。

#### **开灯**

只须触碰位于灯体底部的开关, 该灯将按上次关灯时记忆的亮度发亮。

#### **关灯**

用手快速触碰位于灯体底部的开关并立即放开, 该灯将熄灭。

#### **光强度的调节**

用手指按住灯体底部的开关, 该灯将发亮并逐渐增加亮度。

如要降低亮度, 只需放开手指, 再重新按住开关, 该灯就会降低亮度。

在调节时, 该灯会自动停在最大或最小亮度位置。

注: 在最小亮度位置, 该灯不会完全熄灭

### **배터리 버전 사용 지침**

터치 스위치를 사용하여 빛을 가볍게 터치하여 켜거나 끕니다.

USB-C 소켓 반대쪽에 위치한 받침대에 있습니다.

#### **파워**

본체 하단에 있는 스위치를 누르면 제품이 마지막으로 꺼질때 저장된 조명 수준에서 열립니다.

#### **GNE SPE(필터)**

램프 본체 바닥에 있는 스위치를 빠르게 터치하고 즉시 멀리 이동하면, 제품이 꺼집니다.

#### **광도 조절**

램프 본체의 밑단에 있는 스위치에 손가락을 놓으면 제품이 켜지고 광도가 높아집니다.

조절 방향을 반대로하려면 손가락을 떼고 스위치 위에 손가락을 대십시오. 램프 빛의 강도를 감소시킵니다.

조절 단계의 제품은 최대 또는 최소 강도의 위치에서 자동으로 멈춥니다.

NB가 최소 강도 위치에 있고 제품이 완전히 달리지 않습니다.

## УКАЗАНИЯ ПО ИСПОЛЬЗОВАНИЮ ЛАМПЫ В ИСПОЛНЕНИИ С ПИТАНИЕМ ОТ АККУМУЛЯТОРНОЙ БАТАРЕИ

Включение и выключение лампы производится легким касанием сенсорного выключателя, расположенного в ее основании, на стороне, противоположной стороне с разъемом USB-C.

### ВКЛЮЧЕНИЕ

Чтобы включить лампу, следует дотронуться пальцем до выключателя, расположенного в ее основании; при этом лампа загорится с сохраненным в памяти уровнем яркости, выставленным на момент последнего выключения.

### ВЫКЛЮЧЕНИЕ

Чтобы выключить лампу, следует быстро дотронуться пальцем до выключателя, расположенного в основании ее корпуса, и затем сразу же отвести его.

### РЕГУЛИРОВКА ЯРКОСТИ

Дотроньтесь пальцем до выключателя, расположенного в основании ее корпуса, и не убирайте его: лампа загорится, и яркость свечения станет увеличиваться.

Для изменения направления регулировки отведите палец от выключателя и затем снова поднесите его к нему, при этом яркость свечения станет уменьшаться.

Процесс регулировки остановится автоматически по достижении максимальной или минимальной яркости.

Примечание: в положении минимальной яркости полного выключения лампы не происходит.

### إرشادات خاصة باستخدام النسخة المزودة بطارية

يتم تشغيل وإطفاء المصباح بلمسة بسيطة، باستخدام مفتاح اللمس الموجود على القاعدة، على الجانب المقابل لمقبس الميكرو يو إس بي (C-USB).  
الإشعال

عن طريق لمس القاطع الموجود على قاعدة المصباح يتم إشعال الجهاز بنفس مستوى الإضاءة الذي قام بتخزينه عند آخر إطفاء.  
الإطفاء

عن طريق اللمس السريع للقاطع الموجود على قاعدة هيكل المصباح والابتعاد المباشر، يتم إطفاء المصباح.

ضبط شدة الإضاءة  
استمر بالضغط بإصبعك على القاطع الموجود على قاعدة هيكل المصباح فيضئ المصباح وتزداد قوة إضاءته تدريجيًا.

لعكس اتجاه الضبط، قم بإبعاد الأصابع ثم ضعها من جديد على القاطع

فقلل قوة الإضاءة تدريجيًا.  
يتوقف الجهاز تلقائيًا عند أعلى أو أدنى مستوى إضاءة خلال مرحلة الضبط.

لاحظ: عند أدنى مستوى إضاءة لا ينطفئ الجهاز بشكل كامل.

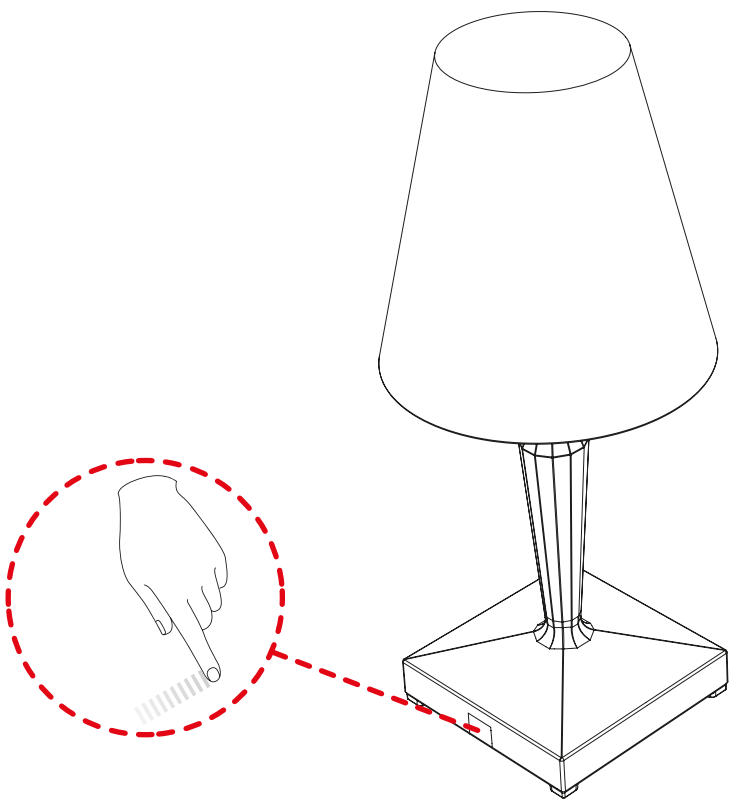

## **SOSTITUZIONE DELLA BATTERIA**

Usare soltanto il pacchetto batterie ricaricabile ORIGINALE. È severamente vietato l'uso di batterie comuni, poiché non essendo compatibili con l'apparato il loro utilizzo potrebbe diventare pericoloso. Per la sostituzione della batteria rivolgersi ad un punto vendita Kartell.

## **SMALTIMENTO DELLA BATTERIA A FINE VITA**

Il prodotto al suo interno ha una batteria al litio. Per lo smaltimento di quest'ultima seguire le istruzioni sotto riportate:

- il dispositivo deve essere disconnesso dalla rete di alimentazione.
- rimuovere il fondello svitando le 4 viti, staccare il connettore e rimuovere il gruppo batteria e sostituirlo con ricambio originale. Inserire il connettore precedentemente staccato nella sede predisposta sulla scheda elettronica, rimontare il gruppo nella propria sede e riavvitare le viti precedentemente smontate.

**Staccare la batteria dalla scheda, separare la parte elettronica dal supporto plastico e smaltire i diversi componenti negli appositi centri di smaltimento.**

**È responsabilità dell'utente smaltire la batteria secondo le leggi locali applicabili oltre che negli appositi centri di smaltimento e tali componenti non devono essere smaltiti nel normale flusso dei rifiuti insieme ai rifiuti domestici.**

## **CHANGING THE BATTERY**

Only use the ORIGINAL rechargeable battery pack. Do not use standard batteries as they are not compatible with the appliance and could prove dangerous. If you wish to change the battery, please visit a Kartell point of sale.

## **DISPOSING OF THE BATTERY AT THE END OF ITS LIFE**

There is a lithium battery inside the product. To dispose of this battery, please follow these instructions:

- the appliance must be disconnected from the power supply.
- remove the bottom plate by unscrewing the 4 screws, disconnect the connector, then remove the battery pack and replace with an original spare part. Reinsert the connector into the designated socket on the circuit board, re-insert the battery pack and retighten the screws.

**Disconnect the battery from the battery pack, separate the electronic part from the plastic support and dispose of the various components via the appropriate waste disposal facilities.**

**It is the user's responsibility to dispose of the battery in accordance with applicable local laws, via the appropriate disposal facilities. These components must not be disposed of with normal household waste.**

## **ERSATZ DES AKKUS**

Verwenden Sie nur den Original-Akkupack.. Die Verwendung von gewöhnlichen Batterien ist streng verboten, da sie nicht mit dem Gerät kompatibel sind und ihre Nutzung gefährlich sein kann. Wenden Sie sich an einen Kartell-Händler, wenn der Akku ersetzt werden muss.

## **ENTSORGEN DER BATTERIE**

Im Inneren der Leuchte befindet sich ein Lithium-Ionen-Akku. Für die Entsorgung des Akkus beachten Sie bitte folgende Hinweise:

- Die Leuchte muss vom Stromnetz getrennt werden.
- Bodenabdeckung durch Lösen der 4 Schrauben entfernen, Steckverbinder abtrennen und die Batterieeinheit

herausnehmen. Durch ein Original-Ersatzteil ersetzen. Den zuvor abgetrennten Steckverbinder in die entsprechende Buchse an der Platine stecken, die Einheit in ihre Aufnahme einsetzen und die zuvor gelösten Schrauben wieder anziehen.

**Batterie von der Platine trennen, den Elektronikteil vom Kunststoffträger trennen und die einzelnen Komponenten getrennt den für die Entsorgung zuständigen Stellen zuführen.**

**Der Benutzer ist dafür verantwortlich, dass die Batterie und diese Komponenten nicht in den normalen Hausmüll gelangen, sondern den entsprechenden Sammelstellen zugeführt und korrekt sowie den örtlichen Vorschriften entsprechend entsorgt werden.**

### **REPLACEMENT DE LA BATTERIE**

N'utiliser que le paquet de batteries rechargeables D'ORIGINE. Il est strictement interdit d'utiliser des batteries ordinaires : dans la mesure où elles ne sont pas compatibles avec l'appareil, leur utilisation pourrait être dangereuse. Veuillez vous adresser à un point de vente Kartell pour le remplacement des batteries.

### **ÉLIMINATION DES PILES USAGÉES**

Le produit contient une batterie au lithium. Veuillez suivre les consignes ci-dessous concernant sa mise au rebut :

- l'appareil doit être débranché.
- ôter le fond en desserrant les 4 vis, débrancher le connecteur puis enlever le groupe de piles et le remplacer par une pièce de rechange d'origine. Introduire le connecteur débranché au préalable dans le logement prévu sur la carte électronique, remonter le groupe dans son logement puis resserrer les vis précédemment démontées.

**Débrancher la pile de la carte, séparer la partie électronique du support en plastique puis apporter les différents composants à un point de collecte.**

**L'usager est responsable de l'élimination des piles conformément aux lois locales applicables. En dehors des points de collecte, ces composants ne doivent pas suivre le flux normal des déchets et des ordures ménagères.**

### **RECAMBIO DE LA BATERÍA**

Utilizar únicamente el paquete de baterías recargables ORIGINAL. Queda absolutamente prohibido utilizar baterías comunes, que al no ser compatibles con el aparato, podrían hacer que su uso resulte peligroso.

Para el recambio de la batería, diríjase a un punto de venta Kartell.

### **ELIMINACIÓN DE LA BATERÍA AL FINAL DE SU VIDA ÚTIL**

En su interior, el producto contiene una batería de litio. Para eliminar esta última, siga estas instrucciones:

- El dispositivo debe estar desconectado de la red de alimentación.
- Retirar el casquillo quitando los 4 tornillos, desconectar el conector, retirar el módulo de batería y sustituirlo por un recambio original. Introducir el conector previamente desenchufado en la toma prevista a tal efecto en la placa electrónica, volver a montar el módulo en su alojamiento y atornillar los tornillos que previamente se habían quitado.

**Desconectar la batería de la placa, separar la parte electrónica del soporte de plástico y desechar los diferentes componentes en los puntos de reciclaje apropiados.**

**Es responsabilidad del usuario eliminar la batería conforme a la legislación local aplicable, independientemente de la existencia de puntos de reciclaje apropiados. Los componentes en**

**questión no deben desecharse junto con los residuos domésticos.**

## **SUBSTITUIÇÃO DA BATERIA**

Usar apenas o pacote de baterias recarregável ORIGINAL. É estritamente proibida a utilização de baterias comuns. Uma vez que não são compatíveis com o aparelho a sua utilização pode tornar-se perigosa.

Para a substituição da bateria dirigir-se a um ponto de vendas Kartell.

## **ELIMINAÇÃO DA BATERIA NO FIM DE VIDA**

O produto contém no seu interior uma bateria de lítio. Para a eliminação desta última seguir as instruções abaixo indicadas:

- O dispositivo deve ser desligado da rede de alimentação.
- Remover o fundo desapertando os 4 parafusos, desprender o conector e remover o grupo bateria e substituí-lo por peça original. Inserir o conector anteriormente desprendido na sede predisposta na placa eletrónica, remontar o grupo na própria sede e reapertar os parafusos anteriormente desmontados.

**Desprender a bateria da placa, separar a parte eletrónica do suporte de plástico e depositar os diferentes componentes nos específicos centros de recolha.**

**É da responsabilidade do utilizador eliminar a bateria conforme as leis locais aplicáveis, além dos centros de recolha específicos, e tais componentes não devem ser eliminados no normal fluxo dos resíduos domésticos.**

## **バッテリーの交換**

純正品の充電式バッテリーパックのみをお使いください。市販の一般的バッテリーは機器に適合していないため、危険ですので絶対に使用しないでください。

バッテリーの交換が必要な場合は、Kartellの販売店までご相談ください。

## **寿命の切れたバッテリーの廃棄について**

この製品にはリチウムバッテリーが内蔵されています。このバッテリーを廃棄する際には、次の注意事項を守ってください:

- 製品を電源コンセントから外してください。

- 4本のネジを回して外し、底部を取り外します。コネクターの接続を外し、バッテリーユニットを取り外し、オリジナルのバッテリーと交換します。先に取り外したコネク터를電子回路基板の所定の位置に接続し、ユニットを所定の位置に再び取り付け、先に取り外したネジを回して締めつけます。

基盤からバッテリーを取り外し、電子部品部分をプラスチック製のマウントから取り外し、部品を専用の廃棄施設で廃棄してください。

バッテリーの廃棄に関しては、製品の使用者が責任を持って地元の規定に従って廃棄施設において廃棄し、一般の家庭ごみの中に混ぜて廃棄することは決して行わないでください。

## **更换电池**

仅可使用原装的充电电池包。严禁使用其他通用电池，因为与本装置无法兼容，若使用会造成危险。

更换电池请联系Kartell的销售点。

## **电池寿命结束后的处置处理**

该产品内有一个锂电池。按照下述方式处置处理此电池：

-将设备与电网断开。

-拧松4个螺丝, 拆除底板, 拔出连接器并取出电池组, 然后用原装备件更换。将先前断开的连接器插入电路板上预留的底座中, 将组件重新安装到其底座中, 然后重新拧紧先前卸下的螺丝。

**断开电池与电路卡的连接, 将电子部件与塑料支架分开, 并将各种组件送到专门的废物处理中心进行处置。**

**用户有责任根据当地适用的法律以及送交到专门的废物处理中心处置电池, 这些组件不得与生活垃圾一起在普通废物流中处置。**

### **배터리 교체**

오리지널 충전용 배터리 팩만 사용하십시오. 공용 배터리 사용을 엄격하게 금지합니다. 장치와 호환되지 않는 배터리를 사용하면 위험을 초래할 수 있습니다.

배터리 교체를 위해 Kartell 판매점을 방문하십시오.

### **생명이 중요한 후의 배터리 교체 지침**

이 제품의 내부에는 리튬 배터리가 있습니다. 리튬 배터리를 폐기하기 위해 다음과 같은 지침을 따르십시오.

-장치에서 전원 공급을 차단하십시오.

-나사 4 개를 풀고 밀판을 제거한 다음, 커넥터를 제거하고 배터리 팩을 제거한 다음, 원래의 백업 부품을 교체합니다. 이전에 분리한 커넥터를 전자 보드에 있는 받침대에 삽입하고 조립품을 밀면 다시 설치하고 이전에 제거한 나사를 다시 조입니다.

**배터리와 카드의 연결을 분리하고, 전자 장치를 플라스틱 받침대에서 분리하고, 각종 부품을 적절한 처리 센터에 폐기합니다.**

### **ЗАМЕНА БАТАРЕЙ**

Допускается использование только **ОРИГИНАЛЬНОГО** комплекта батарей. Строго запрещается использовать обычные батареи, поскольку вследствие их несовместимости с прибором эксплуатация изделия может стать опасной.

За заменой батарей следует обратиться в пункт продаж продукции Kartell.

### **УТИЛИЗАЦИЯ АККУМУЛЯТОРНОЙ БАТАРЕИ ПО ИСТЕЧЕНИИ ЕЕ СРОКА СЛУЖБЫ**

Внутри изделия находится литиевая батарея. Для ее утилизации следуйте инструкциям, приведенным ниже:

- Прибор должен быть отсоединен от электрической сети.

- снимите крышку, открутив 4 винта, отсоедините разъем, выньте узел аккумуляторной батареи и замените его оригинальной запчастью. Вставьте ранее отсоединенный разъем в соответствующее гнездо на электронной плате, установите узел на место и снова закрутите ранее снятые винты.

**Отсоедините батарею от платы, отделите электронную часть от пластиковой опоры и сдайте различные компоненты на утилизацию в соответствующие центры сбора.**

**Обязанностью пользователя является утилизация аккумуляторной батареи в соответствии с применимым местным законодательством, в частности, сдавать отработанные батареи в центры, специально предназначенные для сбора и утилизации таких отходов; не допускается утилизация данных компонентов в рамках обычной процедуры утилизации бытовых отходов вместе с такими отходами.**



## استبدال البطارية

استخدم فقط حزمة البطارية القابلة لإعادة الشحن والأصلية. يُحظر تماماً استخدام البطاريات المشتركة لأنها لا تتوافق مع الجهاز كما أن استخدامها يمكن أن يشكل خطراً.

لاستبدال البطارية اتصل بنقطة البيع التابعة لـ Kartell

### التخلص من البطارية عند انتهاء عمرها الافتراضي

يحتوي المنتج في داخله على بطارية ليثيوم. للتخلص من هذه البطارية اتبع التعليمات الواردة أدناه:

- يجب فصل المنظومة عن التيار الكهربائي.
- قم بإزالة القاعدة السفلية عن طريق فك البراغي الأربعة، وانزع الموصل، ثم أزل مجموعة البطارية واستبدلها بقطع غيار أصلية. أدخل الموصل الذي تم انتزاعه مسبقاً في المكان المخصص له على اللوحة الإلكترونية، ثم أعد تركيب المجموعة في مكانها وأعد تثبيت البراغي التي سبق انتزاعها.

انزع البطارية من البطاقة وافصل الجزء الإلكتروني عن الحامل البلاستيكي ثم التخلص من المكونات المختلفة لدى مراكز التخلص المناسبة.

تقع على عائق المستخدم مسؤولية التخلص من البطارية وفقاً للقوانين المحلية السارية ولدى مراكز التخلص المناسبة، ويجب ألا يتم التخلص من هذه المكونات في مجرى النفايات العادي مع المخلفات المنزلية.

### **VERSIONA ALIMENTAZIONE DIRETTA**

Inserire il terminale del cavo USB nella sede dell'alimentatore a spina collegandolo ad una presa di corrente. Dare tensione al prodotto agendo sull'interruttore ON/OFF esistente sul cavo. Il prodotto non è dimmerabile.

### **MAINS-OPERATED VERSION**

Insert the USB cable into the port on the power supply unit and connect to the mains power. Switch on the product using the ON/OFF switch on the cable. The product is not dimmable.

### **NETZBETRIEBENE VERSION**

Den Stecker des USB-Kabels in die Buchse des Ladegeräts stecken und Letzteres an eine Steckdose anschließen.

Leuchte durch Betätigung des ON/OFF-Schalters am Kabel mit Spannung versorgen. Die Leuchte ist nicht dimmbar.

### **VERSION À ALIMENTATION DIRECTE**

Connecter l'embout du câble USB dans le logement du bloc d'alimentation puis brancher ce dernier à une prise de courant.

Mettre le produit sous tension en actionnant l'interrupteur ON/OFF présent sur le câble. Le produit n'a pas de variateur de lumière.

### **VERSIÓN DE ALIMENTACIÓN DIRECTA**

Introducir el terminal del cable USB en la toma de la clavija (enchufe macho) y conectarlo a una toma de corriente.

Activar la alimentación accionando el interruptor ON/OFF integrado en el cable. El producto no tiene atenuador.

### **VERSÃO ALIMENTAÇÃO DIRETA**

Inserir o terminal do cabo USB na sede do alimentador a ficha ligando-o a uma tomada de corrente.

Fornecer tensão ao produto atuando no interruptor ON/OFF existente no cabo. O produto não é regulável.

### **コンセントから電源を得るバージョン**

USB ケーブル端子を電源ソケットに差し込みます。  
ケーブル上の ON/OFF スイッチを使用して、製品に電源を入れます。  
本製品にディマー機能はありません。

### **直接供电的型号**

将USB电缆的端子插入插头式电源的插座中，将其连接到电源插座。

通过转动电缆上的现有ON/OFF开关来打开本品。

本品不可调光。

### **직접 전원 공급 장치 버전**

USB 케이블의 단자를 전원 장치의 소켓에 꽂은 다음, 전원 콘센트에 연결합니다.

케이블의 기존 ON/OFF 스위치를 돌려 제품의 전원을 켭니다.

제품이 조광조절이 가능하지 않습니다.

### **ИСПОЛНЕНИЕ С ПИТАНИЕМ ОТ СЕТИ**

Вставьте наконечник кабеля USB в соответствующее гнездо сетевого адаптера и вставьте вилку адаптера в электрическую розетку.

Подайте питание на изделие, нажав на выключатель, установленный на кабеле.

Изделие не оснащено устройством плавной регулировки яркости.

### **النسخة التي تعمل بمصدر طاقة مباشر**

أدخل طرف كابل الميكرو يو إس بي USB في المكان المخصص له بمصدر الطاقة المزود بقابس وصله بمأخذ التيار.

صل المنتج بالتيار الكهربائي عن طريق تحريك المفتاح ON/OFF الموجود على الكابل.

المنتج غير قابل لخفت الإضاءة.

# ONLY FOR U.S.A.

## IMPORTANT SAFETY INSTRUCTIONS

This portable luminaire has a polarized plug (one blade is wider than the other) as a feature to reduce the risk of electric shock. This plug will fit in a polarized outlet only one way. If the plug does not fit fully in the outlet, reverse the plug. If it still does not fit, contact a qualified electrician. Never use with an extension cord unless plug can be fully inserted. Do not alter the plug.

## MODE D'EMPLOI IMPORTANT POUR LA SÈCURITÉ

Cette lampe est équipée d'une prise polarisée (un pôle est plus large que l'autre) afin de réduire le risque de choc électrique. La prise ne peut être insérée dans une prise polarisée que d'une façon: Si la prise ne rentre pas, renversez-la. Si elle ne rentre pas, contactez un électricien qualifié. N'utilisez jamais de rallonge si la prise n'est pas correctement insérée. Ne transformez pas la prise.

## INSTRUCCIONES DE SEGURIDAD IMPORTANTES

Esta lámpara portátil tiene un enchufe polarizado (una clavija es más ancha que la otra) como característica para reducir el riesgo de descarga eléctrica. El enchufe encaja en una toma de corriente polarizada en un solo sentido. Si el enchufe no encaja perfectamente en la toma, gírelo. Si aún así no encaja, contacte con un electricista cualificado. No use nunca cables prolongadores salvo que pueda introducirse completamente el enchufe. No modifique el enchufe.

## INSTRUÇÕES DE SEGURANÇA IMPORTANTES

Esta luminária portátil tem uma ficha polarizada (uma lâmina é maior do que outra) para reduzir o risco de choque elétrico. Esta ficha só liga numa tomada polarizada de uma maneira. Se a ficha não encaixar totalmente na tomada, inverter a ficha. Se ainda assim não encaixar, contacte um electricista qualificado. Nunca use com uma extensão, exceto se a ficha não puder ser totalmente inserida. Não altere a ficha.



### **INFORMATIVA AGLI UTENTI SUL RICICLAGGIO**

Se un prodotto Kartell riporta questo simbolo, deve essere smaltito separatamente dai rifiuti domestici. Riciclaggio dei prodotti: non smaltire i corpi illuminanti o i componenti elettrici con i rifiuti domestici, infatti alcuni paesi o regioni prevedono sistemi di raccolta differenziata per lo smaltimento di materiali elettrici ed elettronici.

Per ulteriori informazioni, contattare le autorità locali; se non fossero disponibili sistemi di raccolta differenziata, restituire il corpo illuminante o i componenti al negozio dove è stato acquistato.

### **USER INFORMATION ON RECYCLING**

If this symbol is found on a Kartell product, it must be disposed of separately from domestic waste. Product recycling: Do not dispose of lighting equipment of electrical components with domestic waste. In fact, in some countries or regions, electric and electronic material is collected separately for recycling. For further information, contact your local authority. If recycling facilities are not available, return lighting equipment or components to the store where they were purchased.

### **KUNDENINFORMATIONEN ZUM RECYCLING**

Wenn ein Kartellprodukt dieses Symbol trägt, muss es getrennt vom Hausmüll entsorgt werden. Recycling der Produkte: Die Leuchtkörper und die elektrischen Komponenten dürfen nicht mit dem Hausmüll entsorgt werden, einige Länder sehen die Mülltrennung für die Entsorgung von elektrischen und elektronischen Materialien vor. Für weitere Informationen wenden Sie sich an die örtlichen Behörden, sollte es kein System der Mülltrennung geben, dann geben Sie den Leuchtkörper und die Komponenten dem Geschäft zurück, in dem das Produkt erworben wurde.

### **INFORMATIONS CONCERNANT LE RECYCLAGE**

Si un produit Kartell porte ce symbole, il doit être éliminé séparément des ordures ménagères. Recyclage des produits : ne pas jeter les ampoules ni les composants électriques avec les ordures ménagères. Certains pays ou régions ont prévu des systèmes de tri sélectif pour l'évacuation des matériaux électriques et électroniques. Pour de plus amples informations contactez les autorités locales. Au cas où il n'existerait pas de système de tri sélectif, rappez les ampoules ou les composants électriques au magasin où ils ont été achetés.



## INFORMACIÓN PARA LOS USUARIOS SOBRE EL RECICLAJE

Los productos Kartell que llevan este símbolo deben eliminarse de forma separada de los residuos domésticos. Reciclar de los productos: no eliminar las bombillas ni los componentes eléctricos con los residuos domésticos; de hecho, algunos países y regiones prevén sistemas de recogida diferenciados para eliminar los materiales eléctricos y electrónicos.

Para obtener más información, ponerse en contacto con las autoridades locales. En caso de no existir sistemas de recogida diferenciados, devolver la bombilla o los componentes al establecimiento en el que se adquirieron.

## INFORMAÇÕES SOBRE RECICLAGEM PARA OS UTILIZADORES

Se um produto Kartell contiver este símbolo, deve ser eliminado separadamente do lixo doméstico.

Reciclagem de produtos: não eliminar os objectos de iluminação ou os componentes eléctricos juntamente com o lixo doméstico. Alguns países ou regiões dispõem de sistemas de recolha diferenciada para eliminação de materiais eléctricos e electrónicos. Para mais informações, contactar as autoridades locais. Se não existirem sistemas de recolha diferenciada, devolver o objecto de iluminação ou os componentes à loja onde foram adquiridos.

## リサイクルについて

このマークのあるKartell製品は、廃棄の際に家庭ごみと分けて処理しなければいけません。製品のリサイクル:照明ユニットや電気部品を家庭ごみと混ぜないでください。国や地域により、電気電子部品の分別収集が行われている場合があります。詳細は地元当局にお問い合わせください。分別収集が実施されていない場合は、商品を購入された店舗に照明ユニットや電気部品を引き取ってもらってください。

## 关于再回收的用户须知

如果 Kartell 的产品上带有此标志，意味着该产品应与家庭垃圾分开处理。

产品的再回收：勿将灯体或电气部件与家用垃圾一起处理，在某些国家或地区会设有专门的分类收集系统，用以处理电气或电子类的垃圾。

欲了解详情，请联系当地政府；如果不具备分类收集系统，请将灯体或其元部件返还给您购买本品时的商店。



### 폐물 재활용에 관한 정보

카르텔 제품에 이 표시가 있다면, 다른 가정 쓰레기로 부터 분리 수거해야 합니다.

제품의 재활용: 조명 기구 본체나 전기 부품을 가정 쓰레기와 함께 폐기하지 마십시오. 국가나 지역에 따라 전기 및 전자 물질에 대한 폐기 수거 방법이 다를 수 있습니다.

상세한 정보를 원하신다면, 지방 당국에 문의하십시오. 별도 수거 처리 방법이 마련돼 있지 않을 경우, 상품 구입 장소에 조명 기구 본체나 부품을 반환하십시오.

### ИНФОРМАЦИЯ ДЛЯ ПОКУПАТЕЛЕЙ, КАСАЮЩАЯСЯ ПРОЦЕДУРЫ УТИЛИЗАЦИИ

Наличие этого символа на изделии компании «Кателл» означает, что утилизация этого изделия совместно с бытовыми отходами не допускается.

Утилизация изделий: переработка светоизлучающих тел или электрических деталей совместно с бытовыми отходами не допускается, в некоторых странах и регионах предусмотрена система дифференцированного сбора отходов для утилизации электрических и электронных компонентов. За более подробной информацией обращайтесь к представителям местной администрации, если система дифференцированного сбора отходов непредусмотрена, светоизлучающие тела или детали следует вернуть в магазин, где было куплено изделие.

### معلومات مقدمة للمستخدمين عن إعادة التدوير

إذا كان منتج من منتجات كارتيل "Kartell" يحمل هذه العلامة، فيجب أن يتم التخلص منه بشكل منفصل عن النفايات المنزلية. إعادة تدوير المنتجات: لا تتخلص من المصابيح أو المكونات الكهربائية مع المخلفات المنزلية، ففي الواقع تتطلب بعض البلدان أو المناطق أنظمة تجميع مصنف للتخلص من المواد الكهربائية والإلكترونية. للحصول على المزيد من المعلومات، اتصل بالجهات المختصة المحلية؛ في حالة عدم توفر أنظمة التجميع المصنف، أعد اللبنة والمكونات إلى المتجر الذي قمت بشرائها منه.



IL PACKAGING CONTIENE MATERIALE RICICLATO ED È 100% RICICLABILE.  
THE PACKAGING CONTAINS RECYCLED MATERIAL AND IS 100% RECYCLABLE.  
DIE VERPACKUNG ENTHÄLT RECYCELTES MATERIAL UND IST ZU 100% RECYCELBAR.  
L'EMBALLAGE CONTIENT DU MATÉRIEL RECYCLÉ ET IL EST 100 % RECYCLABLE.  
EL EMBALAJE CONTIENE MATERIAL RECICLADO Y COMPLETAMENTE RECICLABLE.  
A EMBALAGEM CONTÉM MATERIAL RECICLADO E É 100% RECICLÁVEL.

パッケージにはリサイクル素材が含まれており、100%リサイクル可能です。

包装包含可回收材料并且 100% 可回收。

패키지는 재활용 소재를 포함하며 100% 재활용이 가능합니다.

УПАКОВКА СОДЕРЖИТ МАТЕРИАЛ, ПОЛУЧЕННЫЙ ПУТЕМ ВТОРИЧНОЙ ПЕРЕРАБОТКИ,

И НА 100 % ПРИГОДНА ДЛЯ ПОСЛЕДУЮЩЕЙ ВТОРИЧНОЙ ПЕРЕРАБОТКИ.

تحتوي هذه العبوة على مواد مُعاد تدويرها وقابلة أيضًا لإعادة التدوير من جديد بنسبة 100%.





### INFORMATIVA AGLI UTENTI SUL RICICLAGGIO

Per lo smaltimento dell'imballaggio disassemblare le singole componenti e seguire le seguenti indicazioni o attenersi alle specifiche disposizioni del proprio comune per la gestione dei rifiuti.

### INFORMATION FOR USERS: ITALIAN REGULATIONS ON WASTE DISPOSAL

When disposing of packaging, please disassemble the single components and follow the instructions below or follow your local waste management regulations.









STAMPATO SU CARTA RICICLATA - PRINTED ON RECYCLED PAPER - AUF RECYCLING-PAPIER GEDRÜCKT  
IMPRIMÉ SUR PAPIER RECYCLÉ - IMPRESO EN PAPEL RECICLADO - IMPRESSO EM PAPEL RECICLADO - 再生紙にプリント  
在再生紙上印刷 - 재생지 인쇄 - ОТПЕЧАТАНО НА БУМАГЕ, ПОЛУЧЕННОЙ В РЕЗУЛЬТАТЕ ВТОРИЧНОЙ ПЕРЕРАБОТКИ - مطبوعة على ورق معاد تدويره

**Kartell**

Via delle Industrie, 1 • 20082 Noviglio MI • t. +39 02 90012 1 • f. +39 02 9009 1212 • [kartell@kartell.it](mailto:kartell@kartell.it)  
[www.kartell.com](http://www.kartell.com)